



## SÉRIE DPX

Serrure à compression  
en aluminium



Poignée de serrure  
en aluminium



Penture en  
acier inoxydable



Joint d'étanchéité  
en caoutchouc  
de type automobile



Construction FGI  
(fabrication gouttière  
intégrée)

### Coffre DPX

- Aluminium uni ou diamanté d'épaisseur 0,100", 0,125" et 0,1875"
- FGI (fabrication gouttière intégrée) pour une meilleure étanchéité et rigidité
- Rebord minimum de 1 1/2" pour maximiser l'ouverture de porte
- Une ou deux portes avec joint d'étanchéité en caoutchouc de type automobile
- Penture en acier inoxydable poli
- Grosse serrure à compression en aluminium (option acier inoxydable)
- Quincaillerie en acier inoxydable avec écrous à tête ronde
- Garantie à vie contre tout défaut de fabrication\*

\* Certaines conditions s'appliquent



# Description et options des coffres DPX

Description	Code produit	Fini diamanté	Fini uni	Dimensions (po)			Poids (lb)
				H	P	L	
Coffre DPX	DPX181836	-100	-125P	18	18	36	56
	DPX181848	-100	-125P	18	18	48	69
	DPX181860	-100	-125P	18	18	60	81
	DPX182436	-100	-125P	18	24	36	64
	DPX182448	-100	-125P	18	24	48	78
	DPX182460	-100	-125P	18	24	60	92
	DPX182472	-100	-125P	18	24	72	106
	DPX241836	-100	-125P	24	18	36	66
	DPX241848	-100	-125P	24	18	48	80
	DPX241860	-100	-125P	24	18	60	93
	DPX242436	-100	-125P	24	24	36	75
	DPX242448	-100	-125P	24	24	48	90
	DPX242460	-100	-125P	24	24	60	106
	DPX242472	-100	-125P	24	24	72	122
	DPX302436	-100	-125P	30	24	36	85
	DPX302448	-100	-125P	30	24	48	102
	DPX302460	-100	-125P	30	24	60	120
	DPX302472	-100	-125P	30	24	72	137
	DPX362436	-100	-125P	36	24	36	95
	DPX362448	-100	-125P	36	24	48	114
	DPX362460	-100	-125P	36	24	60	133
	DPX362472	-100	-125P	36	24	72	153

Options	Code de produit	Dimensions (po)
Support d'acier	BRXXXX	Voir page options
Tablette fixe en aluminium 1/8" uni	TCXXXX	Voir page options
Chaîne de retenue (paire)	CR	
Cylindre à gaz (paire)	GC	
Tiroir	TRXXXX	Sur mesure
Poteau central	PCXXXX	Sur demande
Accessoires divers (crochets, etc.)		Sur demande

Toutes les pièces utilisées lors de la fabrication sont disponibles pour le remplacement. Téléphonnez-nous pour en savoir plus.

## Dimensions spéciales

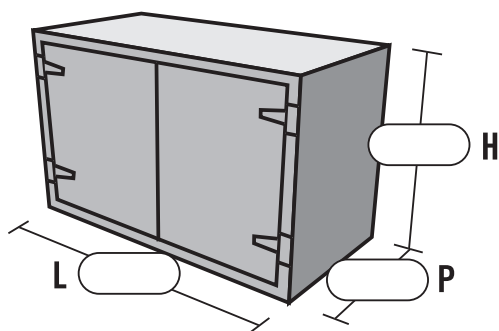

Tiroir

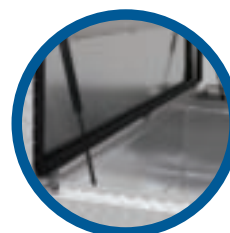

Cylindre à gaz

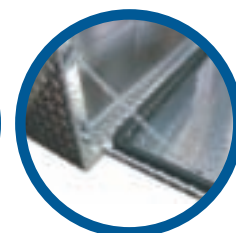

Chaîne de retenue



## SÉRIE NDP

Serrure en « T »  
en acier inoxydable



Penture en  
acier inoxydable



### Coffre NDP

- Aluminium uni ou diamanté d'épaisseur 0,100", 0,125" et 0,1875"
- FGI (fabrication gouttière intégrée) pour un meilleur niveau d'étanchéité et de rigidité
- Rebord minimum de 1 1/2" pour maximiser l'ouverture de porte
- Deux portes avec joint d'étanchéité en caoutchouc de type automobile
- Penture en acier inoxydable poli
- Deux serrures en « T » encastrées en acier inoxydable poli avec verrous et cache-poussière
- Quincaillerie en acier inoxydable avec écrous à tête ronde
- Garantie à vie contre tout défaut de fabrication\*



Joint d'étanchéité  
en caoutchouc  
de type automobile



Construction FGI  
(fabrication gouttière  
intégrée)

\* Certaines conditions s'appliquent



# Description et options des coffres NDP

Description	Code produit	Fini diamanté	Fini uni	Dimensions (po)			Poids (lb)
				H	P	L	
Coffre NDP	NDP181836	-100	-125P	18	18	36	54
	NDP181848	-100	-125P	18	18	48	66
	NDP181860	-100	-125P	18	18	60	78
	NDP182436	-100	-125P	18	24	36	62
	NDP182448	-100	-125P	18	24	48	76
	NDP182460	-100	-125P	18	24	60	90
	NDP182472	-100	-125P	18	24	72	104
	NDP241836	-100	-125P	24	18	36	64
	NDP241848	-100	-125P	24	18	48	78
	NDP241860	-100	-125P	24	18	60	92
	NDP242436	-100	-125P	24	24	36	73
	NDP242448	-100	-125P	24	24	48	89
	NDP242460	-100	-125P	24	24	60	105
	NDP242472	-100	-125P	24	24	72	120
	NDP302436	-100	-125P	30	24	36	84
	NDP302448	-100	-125P	30	24	48	102
	NDP302460	-100	-125P	30	24	60	119
	NDP302472	-100	-125P	30	24	72	137
	NDP362436	-100	-125P	36	24	36	96
	NDP362448	-100	-125P	36	24	48	115
	NDP362460	-100	-125P	36	24	60	134
	NDP362472	-100	-125P	36	24	72	153

Options	Code de produit	Dimensions (po)
Support d'acier	BRXXXX	Voir page options
Tablette fixe en aluminium 1/8" uni	TCXXXX	Voir page options
Chaîne de retenue (paire)	CR	
Cylindre à gaz (paire)	GC	
Tiroir	TRXXXX	Sur mesure
Poteau central	PCXXXX	Sur demande
Accessoires divers (crochets, etc.)		Sur demande

Toutes les pièces utilisées lors de la fabrication sont disponibles pour le remplacement. Téléphonnez-nous pour en savoir plus.

## Dimensions spéciales

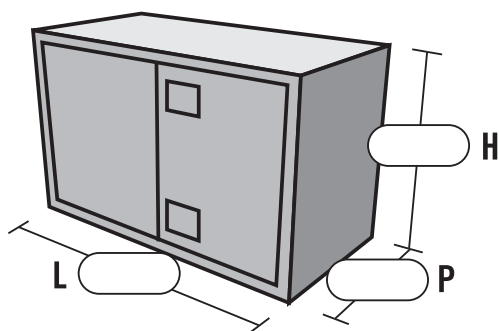

Tiroir

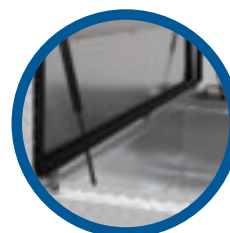

Cylindre à gaz

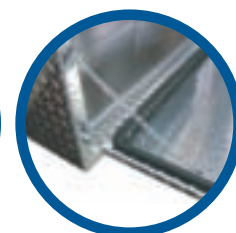

Chaîne de retenue



## SÉRIE NPS

Serrure en « T »  
en acier inoxydable



Penture en acier inoxydable



### Coffre NPS

- Aluminium uni ou diamanté d'épaisseur 0,100", 0,125" et 0,1875"
- FGI (fabrication gouttière intégrée) pour un meilleur niveau d'étanchéité et de rigidité
- Rebord minimum de 1 1/2" pour maximiser l'ouverture de porte
- Une porte avec joint d'étanchéité en caoutchouc de type automobile et chaînes de retenue
- Pentures en acier inoxydable poli
- Une serrure en « T » encastrée en acier inoxydable poli avec verrou et cache-poussière
- Quincaillerie en acier inoxydable avec écrous à tête ronde
- Garantie à vie contre tout défaut de fabrication\*



Joint d'étanchéité  
en caoutchouc  
de type automobile



Construction FGI  
(fabrication gouttière intégrée)

\* Certaines conditions s'appliquent



# Description et options des coffres NPS

Description	Code produit	Fini diamanté	Fini uni	Dimensions (po)			Poids (lb)
				H	P	L	
Coffre NPS	NPS181818	-100	-125P	18	18	18	30
	NPS181824	-100	-125P	18	18	24	36
	NPS181830	-100	-125P	18	18	30	42
	NPS181836	-100	-125P	18	18	36	52
	NPS181848	-100	-125P	18	18	48	60
	NPS181860	-100	-125P	18	18	60	71
	NPS182436	-100	-125P	18	24	36	59
	NPS182448	-100	-125P	18	24	48	69
	NPS182460	-100	-125P	18	24	60	82
	NPS182472	-100	-125P	18	24	72	95
	NPS241824	-100	-125P	24	18	24	43
	NPS241830	-100	-125P	24	18	30	49
	NPS241836	-100	-125P	24	18	36	60
	NPS241848	-100	-125P	24	18	48	69
	NPS241860	-100	-125P	24	18	60	82
	NPS241872	-100	-125P	24	18	72	96
	NPS242424	-100	-125P	24	24	24	49
	NPS242430	-100	-125P	24	24	30	57
	NPS242436	-100	-125P	24	24	36	68
	NPS242448	-100	-125P	24	24	48	79
	NPS242460	-100	-125P	24	24	60	94
	NPS242472	-100	-125P	24	24	72	109

Options	Code de produit	Dimensions (po)
Support d'acier	BRXXXX	Voir page options
Tablette fixe en aluminium 1/8" uni	TCXXXX	Voir page options
Chaîne de retenue (paire)	CR	
Cylindre à gaz (paire)	GC	
Tiroir	TRXXXX	Sur mesure
Poteau central	PCXXXX	Sur demande
Accessoires divers (crochets, etc.)		Sur demande

Toutes les pièces utilisées lors de la fabrication sont disponibles pour le remplacement. Téléphonnez-nous pour en savoir plus.

## Dimensions spéciales

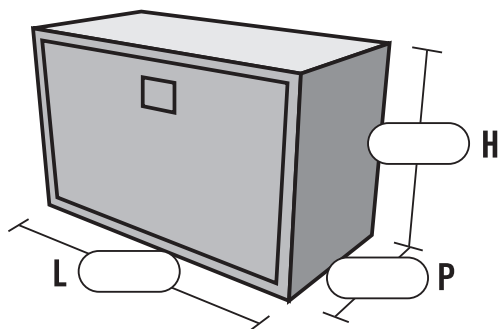

Tiroir

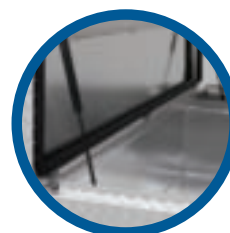

Cylindre à gaz

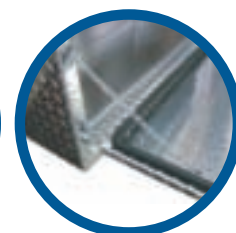

Chaîne de retenue



Coffres  
standard

## SÉRIE **NPG**

Serrure en « T »  
en acier inoxydable



Charnière continue  
en acier inoxydable

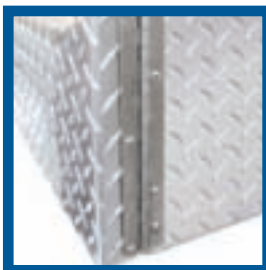

### Coffre NPG

- Aluminium uni ou diamanté d'épaisseur 0,100", 0,125" et 0,1875"
- Rebord minimum de 2" pour maximiser l'ouverture de porte
- Une porte avec joint d'étanchéité en caoutchouc de type automobile
- Charnières continues en acier inoxydable
- Une serrure en « T » encastrée en acier inoxydable poli avec verrou et cache-poussière
- Quincaillerie en acier inoxydable avec écrous à tête ronde
- Garantie 1 an contre tout défaut de fabrication\*

\* Certaines conditions s'appliquent

# Description et options des coffres NPG

Description	Code produit	Fini diamanté	Fini uni	Dimensions (po)			Poids (lb)
				H	P	L	
Coffre NPG	NPG181818	-100	-125P	18	18	18	30
	NPG181824	-100	-125P	18	18	24	36
	NPG181830	-100	-125P	18	18	30	42
	NPG181836	-100	-125P	18	18	36	52
	NPG181848	-100	-125P	18	18	48	60
	NPG181860	-100	-125P	18	18	60	71
	NPG182436	-100	-125P	18	24	36	59
	NPG182448	-100	-125P	18	24	48	69
	NPG182460	-100	-125P	18	24	60	82
	NPG182472	-100	-125P	18	24	72	95
	NPG241824	-100	-125P	24	18	24	43
	NPG241830	-100	-125P	24	18	30	49
	NPG241836	-100	-125P	24	18	36	60
	NPG241848	-100	-125P	24	18	48	69
	NPG241860	-100	-125P	24	18	60	82
	NPG241872	-100	-125P	24	18	72	96
	NPG242424	-100	-125P	24	24	24	49
	NPG242430	-100	-125P	24	24	30	57
	NPG242436	-100	-125P	24	24	36	68
	NPG242448	-100	-125P	24	24	48	79
	NPG242460	-100	-125P	24	24	60	94
	NPG242472	-100	-125P	24	24	72	109

Options	Code de produit	Dimensions (po)
Support d'acier	BRXXXX	Voir page options
Tablette fixe en aluminium 1/8" uni	TCXXXX	Voir page options
Chaîne de retenue (paire)	CR	
Cylindre à gaz (paire)	GC	
Tiroir	TRXXXX	Sur mesure
Accessoires divers (crochets, etc.)		Sur demande

Toutes les pièces utilisées lors de la fabrication sont disponibles pour le remplacement. Téléphonnez-nous pour en savoir plus.

## Dimensions spéciales

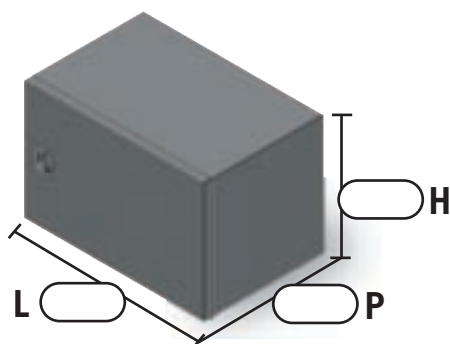

Tiroir

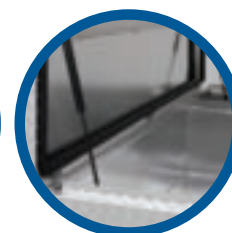

Cylindre à gaz

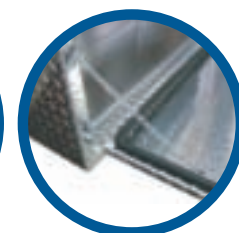

Chaîne de retenue

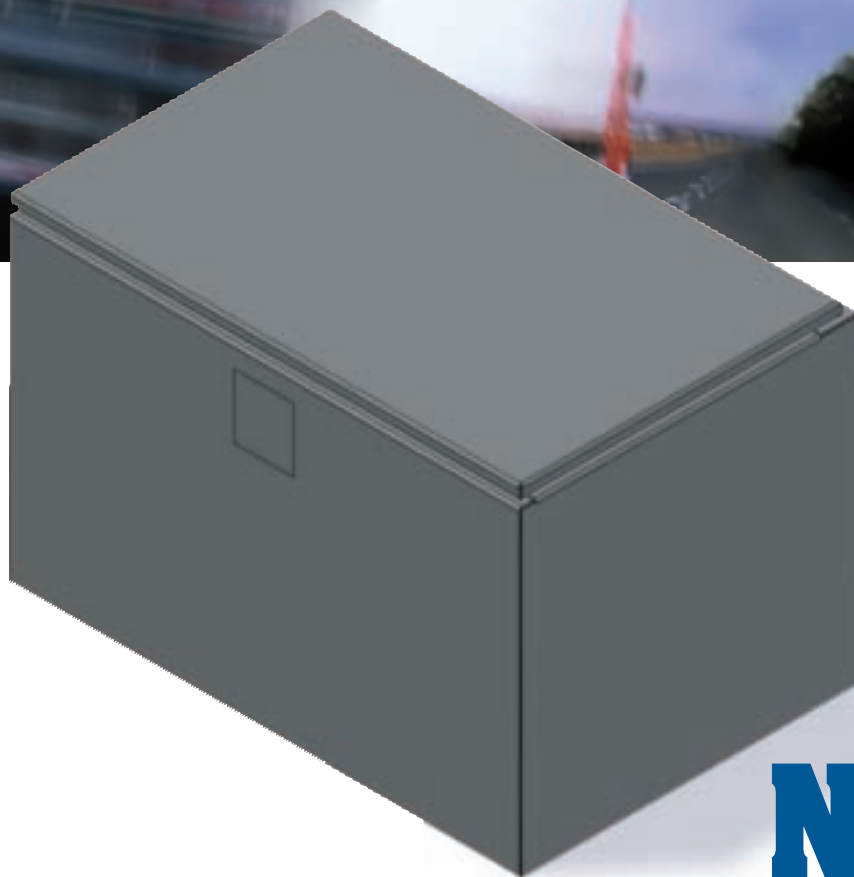

## SÉRIE **NDE**

Serrure à palette en acier inoxydable



Paumelles soudées en aluminium avec tige en acier inoxydable (pentures)

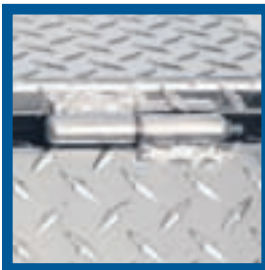

### Coffre NDE

- Coffre avec porte sur le dessus
- Aluminium uni ou diamanté d'épaisseur 0,100", 0,125" et 0,1875"
- Une porte avec joint d'étanchéité en caoutchouc de type automobile
- Serrure à palette en acier inoxydable poli avec verrou et cache-poussière
- Paumelles soudées en aluminium avec tige en acier inoxydable (pentures)
- La porte peut être ouverte à 90° même si le coffre est appuyé contre un mur
- Garantie 1 an contre tout défaut de fabrication\*

\* Certaines conditions s'appliquent

# Description et options des coffres NDE

Description	Code produit	Fini diamanté	Fini uni	Dimensions (po)			Poids (lb)
				H	P	L	
Coffre NDE	NDE181818	-100	-125P	18	18	18	30
	NDE181824	-100	-125P	18	18	24	36
	NDE181830	-100	-125P	18	18	30	42
	NDE181836	-100	-125P	18	18	36	52
	NDE181848	-100	-125P	18	18	48	60
	NDE181860	-100	-125P	18	18	60	71
	NDE182436	-100	-125P	18	24	36	59
	NDE182448	-100	-125P	18	24	48	69
	NDE182460	-100	-125P	18	24	60	82
	NDE182472	-100	-125P	18	24	72	95
	NDE241824	-100	-125P	24	18	24	43
	NDE241830	-100	-125P	24	18	30	49
	NDE241836	-100	-125P	24	18	36	60
	NDE241848	-100	-125P	24	18	48	69
	NDE241860	-100	-125P	24	18	60	82
	NDE241872	-100	-125P	24	18	72	96
	NDE242424	-100	-125P	24	24	24	49
	NDE242430	-100	-125P	24	24	30	57
	NDE242436	-100	-125P	24	24	36	68
	NDE242448	-100	-125P	24	24	48	79
	NDE242460	-100	-125P	24	24	60	94
	NDE242472	-100	-125P	24	24	72	109

Options	Code de produit	Dimensions (po)
Support d'acier	BRXXXX	Voir page options
Tablette fixe en aluminium 1/8" uni	TCXXXX	Voir page options
Chaîne de retenue (paire)	CR	
Cylindre à gaz (paire)	GC	
Accessoires divers (crochets, etc.)		Sur demande

Toutes les pièces utilisées lors de la fabrication sont disponibles pour le remplacement. Téléphonnez-nous pour en savoir plus.

## Dimensions spéciales

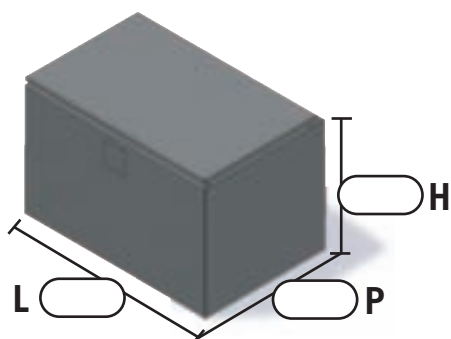

Tiroir



Cylindre à gaz

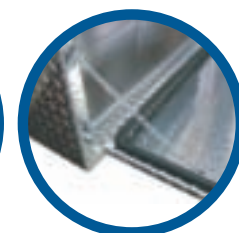

Chaîne de retenue